

Doro PhoneEasy 312cs
Rend. szám: 92 32 04

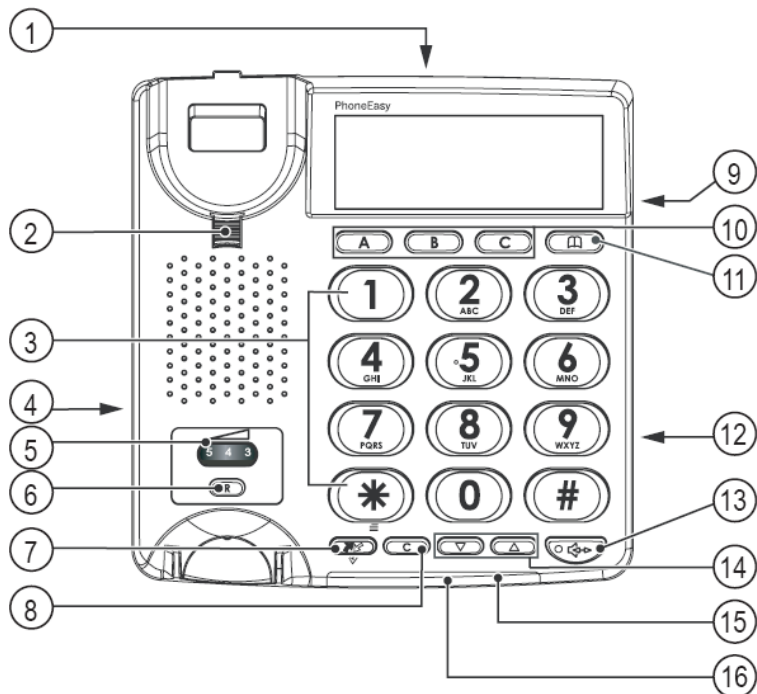

1. telefonkabel-csatlakozóalj
2. hallgató-akasztó
3. nyomógombok
4. hallgatókabel-csatlakozóalj
5. hallgató hangereje
6. R-gomb
7. hívólista/OK
8. törlés
9. csengetés hangereje
10. gyorshívógomb
11. telefonkönyv
12. hangszóró hangereje
13. hangszóró funkció
14. FELFELÉ/LEFELÉ
15. új hívások kijelzése
16. csengetési hang kijelzése

Leírás

Doro PhoneEasy 312cs

A Doro PhoneEasy 312cs készülék asztali telefonként szolgálhat, vagy falra is szerelhető. A megnövelt csengetési hangerő és az optikai hívásjelzés következtében ez a telefon ideális hallássérültek számára.

A rendkívül nagy gombokat tartalmazó nyomógombmező és a jól olvasható kijelző miatt pedig a telefon korlátozott látású személyek számára is nagyon alkalmas.

A készülék tartalmaz egy telefonkönyvet is 30 név és hívószám tárolására. A gyakran használt hívószámok és a vész hívószámok három célválasztó tárológombra programozhatók be. A 15 utolsó bejövő- és kimenőhívás egy híváslistában tárolódik.

A hangszórófunkcióval a kezei egy gombnyomásra felszabadulnak telefonáláskor.

Ez a készülék az alábbi országokban alkalmas az analóg telefoncsatlakozáson (PSTN) való üzemre:

AT, BE, BG, CH, CY, CZ, DE, DK, EE, ES, FI, FR, GB, GR, HU, IE, IS, IT, LV, LT, LU, MT, NL, NO, PL, PT, RO, SI, SK, SE.

Telepítés

Csatlakoztatás

1. Csatlakoztassa a hallgató kábelét a telefonhallgatóra, valamint a telefonkészülék jelölésű csatlakozójára. 
2. Csatlakoztassa a telefonkábelét egy fali telefoncsatlakozóhoz, valamint a telefonkészülék jelölésű csatlakozójára.



3. Vegye fel a hallgatót, és ellenőrizze, hogy megszólal-e a tárcsázási hang.

Elemes üzem

Ez a telefon a telefonkábelén keresztül kap tápáramot.

Ha nem elegendő a telefonkábelén keresztül jövő teljesítmény, alkalmazhat négy AA-méretű ceruzaelemet is.

Ezzel minden funkció garantált.

Csak kiváló minőségű alkáli típusú elemeket alkalmazzon.

Megjegyzés:

Az elemek berakása vagy cseréje előtt győződjön meg arról, hogy a telefon nincs a telefonhálózatra csatlakoztatva.

1. Húzza ki a telefonkábelét.
2. Nyissa fel az elemtartó fedelét.
3. Rakja be helyes polaritással az elemeket.
4. Rakja vissza a helyére az elemtartó fedelét, és csatlakoztassa újra a telefonkábelét.

Alapbeállítás

Mielőtt a telefont első alkalommal használatba venné, el kell végezni a következő alapbeállításokat.

Ha megerősít egy beállítást, automatikusan a következő beállítás jelenik meg a kijelzőn. A beállítási üzemmód automatikusan befejeződik, ha 30 másodpercig nem tesz semmit. Bármikor befejezheti a beállítási üzemmódot a  gomb megnyomásával.

A pontos idő és a dátum

Ha még nem történt meg a telefon alapbeállítása, a kijelzőn látható órán 00:00 jelenik meg, miután berakta az elemeket.

Tartsa mintegy öt másodpercig nyomva a gombot, amíg el nem kezd villogni az órák számjegye. 

1. A gombbal változtathatja az értéket, majd erősítse meg a választást a gombbal. 
2. Ismétélje meg az 1-2 lépést a perc, a nap és a hónap beállítása céljából.

A kijelzés nyelve

Ha már beállította a dátumot, a kijelzőn az ENGLISH (angol) kiírás jelenik meg. Most nyolc nyelv közül választhatja ki a kijelzés nyelvét:

English (angol) - Français (francia) - Español (spanyol) - Italiano (olasz)
 Deutsch (német) - Nederlands (holland) - Polski (lengyel) - Svenska (svéd)

A gombbal válassza ki a kívánt nyelvet, és erősítse meg a választást a gombbal. 

A kijelző kontrasztja

-2- KONTRAST látható a kijelzőn.

A gombbal válassza ki a kijelző kontrasztjának a megfelelő beállítását (1-4), és erősítse meg a választást a gombbal.



Az R-gomb ideje

-100- FLASH látható a kijelzőn.

A gombbal válassza ki az R-gombidőt (100/300/600 ms), és erősítse meg a választást a gombbal.  100 a legtöbb országban a standard beállítás.

300 a standard beállítás Franciaországban és Portugáliában.

Hívásjelzés

LED AUS (LED ki) látható a kijelzőn.

A gombbal válasszon, hogy a LED-jelzés aktív vagy inaktív legyen az új hívásokra, és erősítse meg a választást a gombbal. 

gombbal. 

Hangfrekvenciás/impulzusos (TON/IMPULS) tárcsázás

TON látható a kijelzőn.

A gombbal válasszon a hangfrekvenciás és az impulzusos tárcsázás között, és erősítse meg a választást a gombbal.



Megjegyzés:

Ha nem biztos abban, hogy melyik tárcsázási módot kell választania, válassza a TON opciót. Ez működik a legtöbb helyen.

Ezzel befejeződött telefon alapbeállítása

Falra szerelés

Az együtt szállított faltartóval és két csavarral (nem része a szállításnak) falra lehet szerelni a telefont.

Figyelem! Fúrás előtt győződjön meg arról, hogy nincs a falban valamilyen vezeték, cső vagy gázvezeték.

1. Fúrjon a falba két lyukat, amelyek megfelelnek a faltartó furatainak.
2. Csavarja bele a csavarokat, és hagyja a fejüket kb. 5 mm-re kiállni a falból.
3. Húzza ki a telefonkábel, és tegye félre a hallgatót.
4. Ültesse be a faltartó vezetőcsúcsait (A) a telefon hátoldalán lévő hornyokba (B), majd tolja őket felfelé bepattanásig.

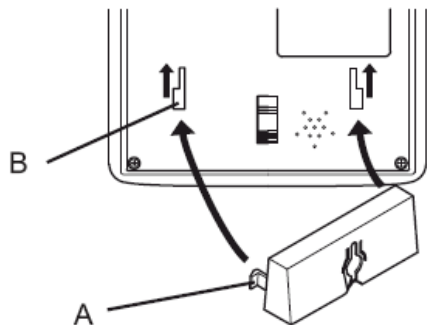

5. Helyezze úgy el a telefont, hogy a falban lévő csavarok beleilljenek a faltartó hornyaiba, majd tolja lefelé a telefont, amíg fel nem ül a csavarokra.
6. Vegye le a hallgatóakasztót (C) felfelé kihúzva, és rakja vissza fordítva, úgyhogy látsszon a kis kiemelkedés (D). Az akasztó biztosítja azt, hogy a falra szerelt hallgató fentmaradjon a villán.

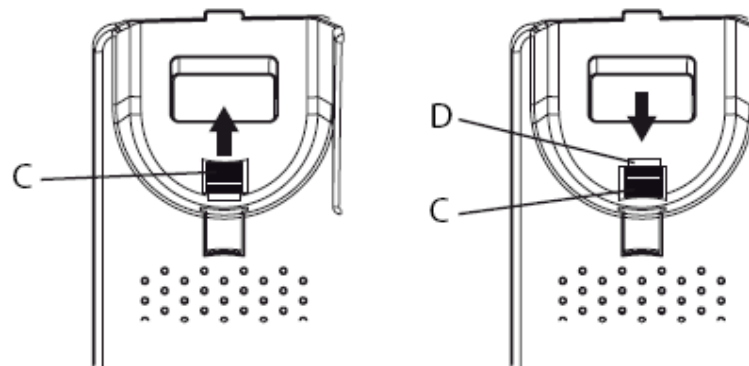

7. Csatlakoztassa megint a hallgatót, és rakja fel a villára.

Megjegyzés! Ha a telefont ismét asztali telefontként akarja használni, megint meg kell fordítania a hallgatóakasztót.

Használat

Normál hívás

1. Emelje fel a hallgatót.
 2. Válassza a kívánt hívószámot a tasztatúrán.
- Tegye le a hallgatót a hívás befejezése céljából.

Hangszórófunkció

A hangszórófunkcióval a hallgató használata nélkül telefonálhat.

1. Nyomja meg a gombot a hangszórófunkció aktiválásához.  Kigyullad a gomb melletti LED.
2. Válassza a kívánt hívószámot a tasztatúrán.

Nyomja meg újra a gombot a hívás befejezése céljából. 

Vegye fel a hallgatót, ha beszélgetés közben a hangszórófunkcióról a hallgató használatára akar visszatérni.

Szám előválasztása

Ezzel a módszerrel a hívószámot beadhatja és módosíthatja, még mielőtt hívná a számot.

1. Adja be a kívánt hívószámot a tasztatúrán.

Nyomja meg a gombot, hogy törölje az utoljára beadott számot. 



2. Vegye fel a hallgatót, vagy nyomja meg a gombot a szám hívása céljából. 

3. Tegye le a hallgatót, vagy nyomja meg a gombot a hívás befejezése céljából. 
Hívásismétlés

1. Vegye fel a hallgatót, vagy nyomja meg a gombot. 

2. Nyomja meg a gombot a legutoljára hívott szám újbóli hívása céljából. 

Hívószámok tárcsázása a híváslistából

1. Nyomja meg a gombot, hogy megjelenítse az utolsó hívást. 
2. A gombbal lapozhat az utolsó 15 bejövő- és kimenőhívás között. 



= bejövőhívás

= kimenőhívás

3. Vegye fel a hallgatót, vagy nyomja meg a gombot a kijelzett szám hívása céljából.

Gyorshívás (célválasztó)

1. Nyomja meg az egyik gyorshívógombot (A-C). A rajta eltárolt telefonszám megjelenik a kijelzőn.

2. Vegye fel a hallgatót, vagy nyomja meg a gombot a szám tárcsázása céljából.

3. Tegye le a hallgatót, vagy nyomja meg a gombot a hívás befejezése céljából.

Hívászámok tárcsázása a telefonkönyvből.

1. Nyomja meg a gombot a telefonkönyv felhívására.

2. A gombbal böngészhet a telefonkönyvben, vagy pedig adja be a név első karakterét, hogy gyorsan megtalálja a keresett bejegyzést.

3. Vegye fel a hallgatót, vagy nyomja meg a gombot a szám hívása céljából.

Hívásfogadás

Vegye fel a hallgatót a bejövő hívás fogadására, vagy nyomja meg a gombot a hívásnak a hangszórón való fogadására.



További funkciók

A hívások időtartama

Készletléti üzemmódban a kijelzőn az aktuális pontos idő látható. Hívás közben ehelyett a hívás időtartama jelenik meg. A hívás időtartama a beszélgetés befejezése után még további 5 másodpercig látható.

R-gomb (R)

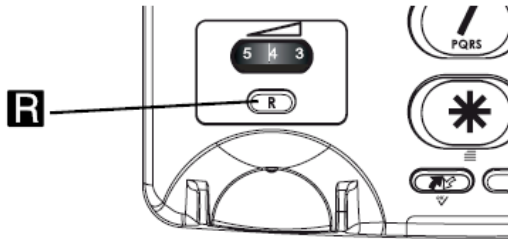

Nyomja meg az R gombot, majd az előhívószámot, ha nyilvános telefonhálózatra van csatlakoztatva a készülék.

Adott esetben további hálózati szolgáltatások állnak rendelkezésre a és a gombbal. További tájékoztatást a rendelkezésre álló hálózati szolgáltatásokról hálózati szolgáltatójától kaphat.

Hallókészülékek

Ez a telefon kompatibilis a hallókészülékekkel. Válassza hallókészülékén a T-üzemmódot, hogy ezt a funkciót aktiválja.

Telefonkönyv

A készülék telefonkönyvében 30 bejegyzést tárolhat. Ha megtelt a telefonkönyv-memória, a kijelzőn a ---100% kiírás jelenik meg.

Telefonszámok tárolása a telefonkönyvben

1. Tartsa nyomva a gombot, amíg meg nem jelenik a villogó kurzor.

2. Adjon be egy telefonszámot (legfeljebb 22 számjeggyel) a tasztatúrán. A gombbal arrébb viheti a kurzort, és a gombbal

szükség esetén számokat törölhet. A gombbal egy szünetet iktathat be a számok közé.

Megerősítésül nyomja meg a gombot. A kijelző második sorában megjelenik egy villogó kurzor.

4. A tasztatúrával beadhat egy nevet (legfeljebb kilenc karaktert) a tárolandó telefonszámhoz. Nyomja meg többször az adott gombot, hogy a gombhoz tartozó betűk közül egyet kiválasszon.

1	[Space] + & - / X 1
2	A B C Ä Å Æ æ á ä ß 2 Γ
3	D E F ë 3 Δ
4	G H I ï 4 Θ
5	J K L 5 Ł
6	M N O Ń ñ Ö ø ö 6 ≡
7	P Q R S 7 Π Σ
8	T U V Ü ü 8
9	W X Y Z 9 Φ Ψ Ω
*	` @ () * < >
0	, . : ? = 0
#	\$ _ % ! #

Megerősítésül nyomja meg a gombot. OK jelenik meg a kijelzőn.

6. Ismétlje meg az 1-5 lépést további telefonszámok tárolásához, vagy pedig tartsa megnyomva a gombot a telefonkönyv bezárása céljából.

Telefonszámok törlése a telefonkönyvből

1. Nyomja meg a gombot a telefonkönyv felhívására.

2. A gombbal böngészhet a telefonkönyvben, vagy pedig adja be a név első karakterét, hogy gyorsan megtalálja a keresett bejegyzést.

3. Nyomja meg a gombot a kiválasztott bejegyzés törlése céljából.

A telefonkönyvben tárolt telefonszámok szerkesztése

1. Nyomja meg a gombot a telefonkönyv felhívására.

2. A gombbal böngészhet a telefonkönyvben, vagy pedig adja be a név első karakterét, hogy gyorsan megtalálja a keresett bejegyzést.





3. Tartsa nyomva a gombot, amíg meg nem jelenik a villogó kurzor a kiválasztott telefonszámon. 
4. A gombbal arrébb viheti a kurzort, és a gombbal meg a tasztatúrával törölheti a bejegyzést és új adatokat adhat be.



- Megerősítésül nyomja meg a gombot.  A kurzor áttolódik a kijelző második sorába.
6. Ismételje meg a 4. lépést a kiválasztott telefonszámhoz tartozó név vagy leírás megváltoztatása céljából.

Megerősítésül nyomja meg a gombot.  **OK jelenik meg a kijelzőn.**

Telefonszámok hívása a telefonkönyvből



1. Nyomja meg a gombot a telefonkönyv felhívására. 
2. A gombbal böngészhet a telefonkönyvben, vagy pedig adja be a név első karakterét, hogy gyorsan megtalálja a keresett bejegyzést.  / 
3. Vegye fel a hallgatót, vagy nyomja meg a gombot a telefonszám hívása céljából. 

Gyorshívás (célválasztó)

A telefonnak van három gyorshívógombja gyakran használt hívószámok és a vészhívószámok számára.

A gyorshívószámok tárolása

1. Tartsa nyomva az egyik gyorshívógombot (A-C), amíg a kijelző első sorában meg nem jelenik a villogó kurzor.
2. Adjon be egy telefonszámot (legfeljebb 22 számjeggyel) a tasztatúrára. A gombbal arrébb viheti a kurzort, és a gombbal

szükség esetén számokat törölhet.  /   / 

A gombbal egy szünetet iktathat be a számok közé. 



- Megerősítésül nyomja meg az gombot.  3. A kijelző második sorában megjelenik egy villogó kurzor.
4. Adja be a nevét vagy az ismertetőjét a tárolandó telefonszámnak (legfeljebb kilenc karaktert). Nyomja meg többször az adott gombot, hogy a gombhoz tartozó karaktereken végigmenjen (lásd a szemközti oldal ábráját).

- Megerősítésül nyomja meg az OK gombot.  5. OK jelenik meg a kijelzőn.
6. Ismételje meg az 1–5 lépést, hogy a további gyorshívógombokra is tároljon telefonszámot.

A gyorshívószámok törlése

A gyorshívószámok nem törölhetők, csupán új telefonszámmal helyettesíthetők.



Gyorshívószámok tárcsázása

1. Nyomja meg az egyik gyorshívógombot (A-C). A tárolt telefonszám megjelenik a kijelzőn.
2. Vegye fel a hallgatót, vagy nyomja meg a gombot a telefonszám hívása céljából. 
3. Tegye le a hallgatót, vagy nyomja meg a gombot a hívás befejezése céljából. 

A hívófél azonosítása és a híváslista



A hívófél azonosítása funkció által Ön már a hallgató felvétele előtt láthatja, hogy ki hívja. A híváslista tartalmazza a távollétében beérkezett hívásokat.

Megjegyzés: A hívófél azonosítása funkcióra elő kell fizetni. További tájékoztatást erről hálózati szolgáltatójától kaphat. Az utolsó 15 bejövő- és kimenőhívás van tárolva a híváslistában. A kijelzőn a bejövő (mind a fogadott, mind a nem fogadott)

hívásokat a szimbólum, míg a kimenő hívásokat a szimbólum jelöli.  





Ha a hívások jelzése funkció aktív, egy villogó fény jelzi, hogy a híváslista utolsó átnézése óta egy nem fogadott hívás érkezett be.

Böngészés a híváslistában



1. Nyomja meg a gombot, majd a gombot, hogy lapozzon a híváslistában.   /  A kijelzőn a telefonszám, továbbá az adott hívás pontos ideje jelenik meg. A már több mint 24 órával korábbi hívásoknál a pontos idő helyett a hívás dátuma jelenik meg.

2. Nyomja meg a gombot a híváslista bezárása céljából.  / 





Telefonszámok hívása a híváslistából

1. Nyomja meg gombot, majd a gombot, hogy lapozzon a híváslistában.   / 
2. Vegye fel a hallgatót, vagy nyomja meg a gombot a telefonszám hívása céljából. 

Telefonszámok törlése a híváslistából

1. Nyomja meg a gombot, majd a gombot, hogy lapozzon a híváslistában.   / 
2. Nyomja meg gombot, hogy törölje a kiválasztott a bejegyzést.

Bejegyzések másolása a híváslistából a telefonkönyvbe

1. Nyomja meg a gombot, majd a gombot, hogy lapozzon a híváslistában.   / 
2. Tartsa nyomva a gombot. 

- Megerősítésül nyomja meg a gombot.  A kijelző második sorában megjelenik egy villogó kurzor.
3. A tasztatúra segítségével adjon be egy nevet a tárolandó telefonszámnak (legfeljebb kilenc karaktert). Nyomja meg többször az adott gombot, hogy a gombhoz tartozó karakterek közül válasszon.

Megerősítésül nyomja meg a gombot.  **OK jelenik meg a kijelzőn.**

Beállítások

Lásd Telepítés / Alapbeállítás

Csengetési hang

A csengetés hangerejét a telefon jobboldalán található tolókapcsolóval állíthatja be.



A csengetés hangereje (hangos/halk/ki)

Hangerőszabályozás

A hangszóró hangerejét a telefon jobboldalán található tolókapcsolóval állíthatja be. A hallgató hangerőszabályzója a hallgató alatt található.

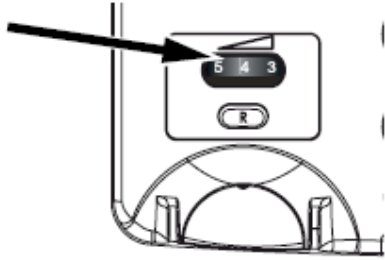

Ápolás és karbantartás

Ez a telefon műszaki szempontból korszerű termék, ezért nagy gondossággal bánjon vele. A hanyag bánásmód következménye lehet a garancia elvesztése.

- Óvja a készüléket portól. Az eső/hó, nedvesség vagy bármilyen folyadék olyan anyagokat tartalmazhat, amelyek korrodálják az elektronikát. Ha a készüléket nedvesség éri, vegye ki az akkut, és szárítsa meg teljesen a készüléket; csak ez után rakja vissza az akkut.
- Ne tárolja a készüléket poros, piszkos helyen. A készülék mozgó részei és az elektronika károsodhat.
- Óvja a készüléket a hőtől. A magas hőmérséklet lecsökkentheti az élettartamát, károsíthatja az akkut és deformálhatja vagy akár megolvashatja a műanyagrészeket.
- Óvja a készüléket hidegtől. A normál hőmérsékletre történő felmelegedéskor kondenzvíz keletkezhet a belsejében, amely károsíthatja az elektronikát.
- Ne próbálja meg az itt leírtaktól eltérő módon felnyitni a készüléket.
- Ne hagyja a készüléket leesni. Óvja ütődésektől és rázkódásoktól. Durva bánásmód hatására eltörhetnek vezetékek vagy finommechanikai alkatrészek.
- Ne tisztítsa a készülék karcoló hatású és erős tisztítószerekkel.

Ezek a készülékre, az akkura és a többi tartozékra egyaránt érvényesek. Ha nem működik rendesen a telefon, forduljon a kereskedőhöz. Vigye magával a vásárlási blokkot vagy a számlamásolatot.

Garancia és műszaki adatok

Erre a készülékre a vásárlás dátumától számított 24 hónapi garanciális idő érvényes. Ha ez idő alatt valamilyen hiba fordulna elő, forduljon a kereskedőhöz. A garanciális teljesítések feltétele egy érvényes vásárlási blokk vagy a számlamásolat felmutatása.

A garancia nem érvényes, ha a hiba baleset vagy hasonló esemény következménye. Nem érvényes továbbá a garancia folyadék behatolásának, erőszak alkalmazásának, a karbantartás elhagyásának, hibás kezelésnek, vagy más, a vevő felelősségére felróható cselekménynek a következtében fellépő hibára. Nem érvényes továbbá zivatar vagy egyéb feszültségingadozás által okozott hibára. Elővigyázatosságból ajánlatos zivatar esetén kikapcsolni a készüléket.

Az akkumulátorok fogyóalkatrészek, és nem vonatkozik rájuk a garancia.

Alkalmazzon kiváló minőségű, AA-méretű alkáli-telepeket. Műszaki adatok

Méretek: 175 mm x 175 mm x 60 mm

Súly: 750 gramm (elemekkel együtt)

Akkumulátorok: 4 db 1,5 V-os AA-méretű alkáli-telep Konformitási nyilatkozat

A Doro ehelyt úgy nyilatkozik, hogy a Doro PhoneEasy 312cs telefonkészülék kielégíti az 1999/5/EU (R&TTE) és a 2002/95/EU (ROHS) Irányelv alapvető követelményeit, és más lényeges előírásait.

A konformitási nyilatkozat egy másolatát megtalálja a következő honlapon: www.doro.com/dofc.