

## D Használati útmutató LED-es kültéri fali lámpa

Rend. sz. 1646402 / Spot 8

Rend. sz. 1646404 / Spot Pir 8

### Rendeltetésszerű használat

A termék a bel- és kültér megvilágítására szolgál, és faira szerelésre alakították ki. A lámpa nem dimmelhető. Egy mozgásjelző (passzív infra érzékelő, (PIR)) van a 1646404 rend. sz. termékbe beépítve; ez, ha mozgást észlel a környezetében, bekapcsolja a fényt. Egy beállítható időzítő a lámpát ismét kikapcsolja. A lámpa feje billenthető. Biztonsági és engedélyezési okokból tilos a készüléket átalakítani és/vagy módosítani. Ha a terméket a megadottól eltérő célokra használja, a termék károsodhat. Ezen kívül a szakszerűtlen kezelés rövidzárlat, tűz, áramütés stb. veszélyét is előidézhetheti. Figyelmesen olvassa el és őrizze meg a használati útmutatót. Ha a készüléket másoknak továbbadja, adja hozzá a használati útmutatót is. A termék megfelel a nemzeti és az európai törvényi követelményeknek. Az összes előforduló cégnév és készülék megnevezés a mindenkori tulajdonos márkanéve. Minden jog fenntartva.

### A szállítás tartalma

- Lámpa
- Belső hatszögkulcs
- 2 db csavar
- 2 db tipli
- Használati útmutató



### Aktuális használati útmutatók

Töltse le az aktuális használati útmutatókat a [www.conrad.com/downloads](http://www.conrad.com/downloads) weboldalon, vagy szkennelje be az ott megjelenített QR-kódot. Kövesse a web-oldal útmutatásait.

### A szimbólumok magyarázata



A háromszögbe foglalt villám szimbólum akkor jelenik meg, ha az egészségét fenyegeti veszély, például áramütés.



A háromszögbe foglalt felkiáltójel az útmutató olyan fontos tudnivalóra hívja fel a figyelmet, amelyeket okvetlenül be kell tartani.



A nyíl szimbólum mellett további tippeket és használati tanácsokat olvashat.

Az összes olyan fémalkatrészt, amely használat és karbantartás közben hiba esetén feszültséget vehet fel, galvanikusan össze kell kötni a védővezetővel.



Vegye figyelembe a használati útmutatót.

### Biztonsági tudnivalók



**Figyelmesen olvassa el a használati útmutatót, és különösen a biztonsági utasításokat tartsa be. Ha nem tartja be az ebben a használati útmutatóban szereplő biztonsági és a szakszerű használatra vonatkozó előírásokat, az ebből eredő személyi sérülésekért vagy anyagi károkért nem vállalunk felelősséget. Ezen kívül ilyen esetekben érvényét veszíti a szavatosság és a garancia is.**

#### a) Általános tudnivalók

- A készülék nem játék. Tartsa távol a készüléket gyermekektől és háziállatoktól.
- Ne hagyja a csomagolóanyagokat szanaszét heverni, Ezt kisgyerekek játékszernek tekinthetik, ami számukra veszélyes lehet.
- Óvja a terméket szélsőséges hőmérsékletektől, erős rázkódásoktól, éghető gázoktól, gőzöktől és oldószerektől.
- Ne tegye ki a készüléket mechanikai igénybevételnek.
- Ha a biztonságos működtetés már nem lehetséges, állítsa le a termék üzemeltetését, és védje meg véletlen használatától. A biztonságos használat már nem biztosítható, ha a készüléknek
  - látható sérülései vannak,
  - már nem működik rendeltetésszerűen,
  - hosszabb időn keresztül kedvezőtlen körülmények között volt tárolva, vagy
  - súlyos szállítási igénybevételnek volt kitéve.
- Kezelje óvatosan a készüléket. Lökés, ütés, vagy már kis magasságból való leejtés következtében is megsérülhet.
- Ha kételyei vannak a termék biztonságosságával vagy kezelésével kapcsolatban, forduljon szakemberhez.
- Karbantartási-, beállítási- és javítási munkát csak szakemberrel vagy szakműhellyel végeztesse.
- Ha még lenne olyan kérdése, amelyre ebben a használati útmutatóban nem talál választ, forduljon a műszaki ügyfélszolgálatunkhoz vagy más szakemberhez.

### b) Felszerelés



- Figyelem! A termék telepítését csak arra hivatott szakember végezheti, aki a vonatkozó előírásokat (pl. VDE előírásokat) ismeri! A hálózaton megfelelő szakképzettség nélkül végzett munkával nemcsak saját magát veszélyezteti, hanem másokat is!
- Úgy szerelje fel a lámpát, hogy gyerekek ne érhessek el.
- A terméket csak hálózati feszültségről szabad működtetni (lásd a "Műszaki adatok" c. fejezetet).
- Ipari alkalmazás esetén vegye figyelembe az illetékes szakmai szervezetnek az elektromos berendezésekre és szerelési anyagokra vonatkozó balesetmegelőzési rendszabályait is!
- A termék nem védett robbanástól. Ne használja a terméket olyan helyiségekben, amelyekben éghető gáz, gőz vagy por van jelen, vagy lehet jelen! Robbanásveszély!

### c) Védelmi osztály / Védettség

- A készülék kivitele az I. érintésvédelmi osztálynak felel meg. A védővezetőt feltétlenül csatlakoztatni kell!
- A készülék időjárásálló az IP54 védettségi módnak megfelelően (eső- és freccsenő víz ellen védett), tehát bel- és kültérben egyaránt felszerelhető és működtethető.
- Soha ne szerelje a terméket vízbe vagy víz alatti helyre!
- Ne irányítson soha vízugarat a termékére.

### d) LED-es fény

- Figyelem, LED-világítás:
  - Ne nézzen bele a LED fény sugarába!
  - Ne nézze a LED-et közvetlenül, vagy optikai eszközökkel!
- Az alkalmazott LED fényforrások fixen be vannak építve, azokat nem lehet kicserélni.

### Kezelőszervek

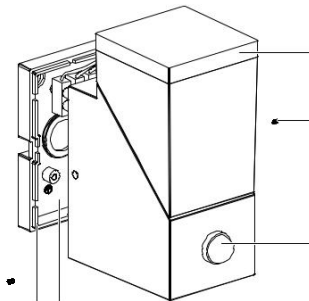

- 1 Lámpafej (billenthető)  
Hernyócsavar
- 2 (kétoldalasan)
- 3 Mozcásjelző (Rend. sz.  
1646404)
- 4 Falitartó
- 5 Tömítés

5 4

### Előkészületek a szereléshez

#### a) Fontos tudnivalók

- Ehhez vegye figyelembe a „Biztonsági tudnivalók” c. fejezetet!
- A lámpát a vezetékoldali elosztónál 10/16 A-es biztosítókkal kell védeni. Ez elé egy hibaáram védőkapcsolót (FI védőkapcsoló) kell felszerelni.
- A lámpa felszerelését csak feszültségmentes állapotban szabad elvégezni. Nem elég itt csak a villanykapcsolót lekapcsolni.
- Áramtalanítsa a hálózati betápláló vezeték mindegyik pólusát, kicsavarva és kivéve az adott áramkör biztosítékát, illetve kapcsolja le a kismegszakítót. Kapcsolja le a betápláló vezetékhez tartozó hibaáram védőkapcsolót is. Biztosítsa ezeket az illetéktelen visszakapcsolás ellen, például figyelmeztető tábla elhelyezése által.
- Ellenőrizze, hogy feszültségmentes-e a betápláló vezeték, pl. egy megfelelő mérőműszerrel.
- A lámpát csak stabil alapra szabad felszerelni. Az alapozó felület anyagától függően megfelelő csavarokat, ill. tipliket kell alkalmazni.
- A lámpa feje (1) billenthető (a döntés szögét a "Műszaki adatok"-ból tudja megállapítani). Határozza meg a szerelés irányát a szerelési lyukak kifúrása előtt.

#### b) Mozcásjelző (1646404 rend. sz. termékénél)

- Ne rakja a készüléket közvetlenül más fényforrás, például udvari vagy utcai lámpa mellé, mert különben a készülék sötétedéskor nem fog automatikusan bekapcsolódni.
- A mozgás optimális felismerése érdekében a mozgásjelzőt úgy kell elhelyezni, hogy az észlelendő objektum ne a mozgásjelző felé közeledjen, hanem az érzékelési tartományon balról jobbra, vagy ellenkező irányban haladjon át. Figyeljen erre, amikor a készüléket felszereli.
- A hatótáv, amelyről a jelző a hőmérséklet változást (a mozgást) felismeri, több tényezőtől függ: magasság, környezeti hőmérséklet, a tárgy mérete, távolsága, a mozgás iránya, a mozgás sebessége, valamint a tárgy és a környezet közötti hőmérséklet különbség. Vegye figyelembe a következő képet!

→ Üvegen keresztül hőmérsékletet az elvélből adódóan nem lehet érzékelni.

Ne szerelje a terméket üveglap mögé.

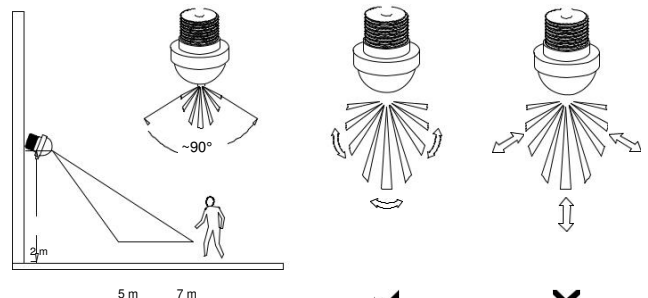

## Felszerelés és csatlakoztatás



Vegye figyelembe az "Előkészületek a szereléshez" fejezetben leírt információkat!

Vigyázzon arra, hogy a szerelőlyukak fúrásánál, illetve a becsavarozásnál a szerelés helyén már meglévő kábeleket vagy vezetékeket (esetleg vízvezeték) ne sértsen meg.



A lámpát nem szabad dimmerrel működtetni.

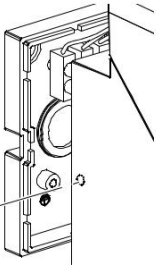

- Csavarozza ki a két oldalsó hernyócsavart (2) a mellékelt belső hatlapú kulccsal.
- Húzza ki a fali tartót (4) óvatosan a lámpából.
- A szerelés megkönnyítésére csavarja le a szorító sorkapcsot.

- Távolítsa el a hozzávezető hálózati vezeték külső szigetelését egy maximálisan 16 mm-es hosszban.

10 mm

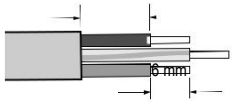

- Szigetelje le a hálózati vezeték három érnek mindegyikét egy kb. 6 mm-es hosszban.
- A védővezető (sárga-zöld) legalább 6 mm-rel hosszabb legyen, hogy hiba esetén utolsóként bent maradjon a sorkapocsban.

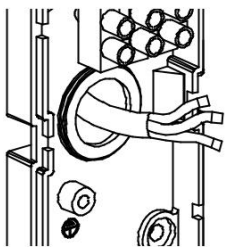

- Vágjon óvatosan egy lyukat a gumitömítésbe a fali tartón.
- Tolja a lecsupaszított hálózati vezetéket a fal oldaláról a fali tartó gumitömítésén keresztül.
- Használja a fali tartó lyukait sablonként, hogy a rögzítési pontokat a szerelési alapon meg tudja jelölni.
- Fúrjon szerelőlyukakat, amennyiben szükséges.
- Rögzítse fel a fali tartót két csavarral és adott esetben tiplikkel. Az alap anyagától függően speciális csavarok és tiplik szükségesek.

- Kösse össze a hálózati vezeték 3 vezetőjét a 3 pólusú sorkapocssal (barna vezeték = L/fázis, kék vezeték = N/nullavezető, sárga-zöld vezeték = PE/védővezető/

(Jelölés szimbóluma ).

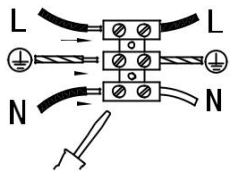

- Ellenőrizze a sorkapocs többi csavaros rögzítését is, és húzza meg őket.
- Csavarozza vissza a sorkapcsot szorosan.
- Ha szükséges, alkalmazzon egy megfelelő tömítőanyagot (pl. szilikont) a hálózati vezeték és gumitömítés közötti rés tömítésére belülről.

### 1646404 sz. termék:

- Állítsa be a mozgásjelzőt. Lásd a „Mozgásjelző (PIR) beállítása” c. fejezetet.

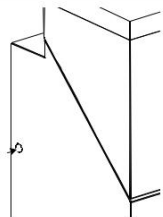

- Dugja fel a lámpát a fali tartóra. Ügyeljen arra, hogy a tömítés (5) megfelelően felfeküdjön.
- Csavarozza be szorosan a lámpát a hernyócsavarokkal.

Kapcsolja be a tápáramellátást, és ellenőrizze, hogy a termék működik-e.



Amennyiben a LED-ek nem villannak fel, kapcsolja le rögtön az áramellátást (a hibaáram védőkapcsolót és/vagy a biztosíték automatát lekapcsolni). Vizsgálja meg ezután a csatlakozást a fő áramkörön.

## A mozgásjelző (PIR) beállítása

A termékbe beépített mozgásjelző az észlelési tartományán belül fellépő hőmérséklet változásokra reagál. Ez az eset akkor következik be, ha egy ember vagy egy állat, akinek/amelynek a hőmérséklete a környezeti hőmérséklettel eltér, a készülék érzékelési területére kerül.

→ A mozgásjelző a lámpa belsejéből állítható be. Terveztessen egy tesztfázist egy szakemberrel, pl. egy éjszaka keresztül, hogy a megfelelő beállítást megtalálja.

A tesztfázis alatt a szakember, aki a szükséges biztonsági tennivalókkal tisztában van, a beállításokat nyitott lámpánál elvégezheti.



Ez a folyamat megköveteli, hogy minden szükséges biztonsági intézkedést megtegyünk, és a tesztfázis ideje alatt ezeket betartsuk.

Mialatt beállításokat végez, a hálózati vezetéknek feszültségmentesnek kell lennie.

Az érzékelőt a következőképpen állítsa be:

- Kapcsolja ki a hálózati vezeték feszültségét. Ellenőrizze, hogy feszültségmentes-e a betápláló vezeték, pl. egy megfelelő mérőműszerrel.
- Válassza le a fényforrást a fali tartóról és vegye le.
- Oldja meg óvatosan a LED meghajtót, az állító csavarok szabaddá tételéhez.
- Alkalmazzon egy megfelelő egyenespengéjű csavarhúzó, az állító csavarok óvatos csavarozásához.

Beállítás	Funkció	Eljárás
Fényesség	Az érzékelő csak a beállított fényességnél kapcsol be.	Az állító csavart a felé kell forgatni, a fényerő és (Lux) csökkentésére, felé forgatni, a fényerő növelésére.
Kikapcsolási idő	A rögzített kikapcsolási idő lefutása után a világítás kikapcsol.	Az állítócsavart a + irányába kell forgatni, drehen, (Stellschraube) a kikapcsolási idő meghosszabbítására, és a - felé, a megrövidítésére (lásd „Műszaki adatok”).

- Az áram bekapcsolása után ellenőrizze az érzékelő viselkedését. Ha szükséges, ismételje meg a beállítási folyamatot.
- A beállítások befejezése után csavarozza a LED meghajtót ismét szorossra, és tegye a fényforrást a fali tartóba. Figyeljen közben a tömítés pontos elhelyezésére.

## Ápolás és tisztítás

- Kapcsolja ki a lámpa tápfeszültségét, vagy válassza azt másképpen le a hálózatról; végül hagyja a lámpát megfelelően kihűlni.
- Semmiképpen ne használjon agresszív tisztítószerkeket, alkoholt, vagy más vegyszereket, mivel ezek a házat károsíthatják, sőt, a működést is kedvezőtlenül befolyásolhatják.
- A készülék tisztítására használjon puha, szőszmentes ruhát. Erősebb szennyeződés esetén megnedvesítheti a kendőt.
- Ne irányítsa egy kerti locsolótömlő vagy egy nagynyomású tisztító vagy hasonló vízugarát a termékre!
- A munkánál, még a tisztítás közben sem, nem szabad ékszert, pl. nyakláncot, karkötőt vagy gyűrűt viselni.
- Tartsa a mozgásjelzőt (rend. sz. 1646404) tisztán, hogy megfelelő működését biztosítsa.

## Eltávolítás



Az elhasznált elektronikus készülékek értékes nyersanyagok tekintendők, és nem valók a háztartási szeméthez! Az elhasznált készüléket az érvényes törvényi előírásoknak megfelelően kell eltávolítani.

Ezzel eleget tesz törvényi kötelezettségének, és hozzájárul környezete védelméhez!

## Műszaki adatok:

### a) Általános tudnivalók

Üzemi feszültség.....	220 - 240 V/AC, 50 Hz
Teljesítményfelvétel.....	8 W
Érintésvédelmi osztály.....	I
Védettség.....	IP54
Felszerelési hely.....	Beltér/kültér
Billentési szög.....	340°
Fényforrás.....	18 db LED
Dimmelhető.....	Nem
Színhőmérséklet.....	3000 K (meleg-fehér)
Fényáram.....	380 lm
Üzemelési/tárolási feltételek.....	-20°C ... +40°C / 0 - 100 % rel. páratart.
Méret (Sz x Ma x Mé).....	66 x 145 x 103 mm (rend. sz. 1646404) 66 x 145 x 91 mm (rend. sz. 1646402)
Súly.....	751 g (rend. sz. 1646404) 721 g (rend. sz. 1646402)

### b) Mozgásjelző (1646404 rend. sz. terméknel)

Hatótáv.....	5 - 7 m
Észlelési szög.....	kb. 90° (vízszintesen és függőlegesen)
Kikapcsolási idő.....	10 mp ...5 perc

Forgalmazza a Conrad Electronic SE, Klaus-Conrad-Str. 1, D-92240 Hirschau